

 **QUEST** **Q40**
metal detectors

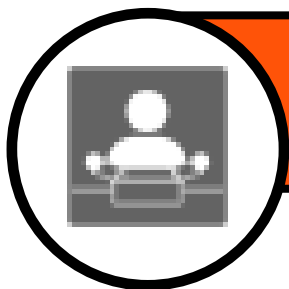

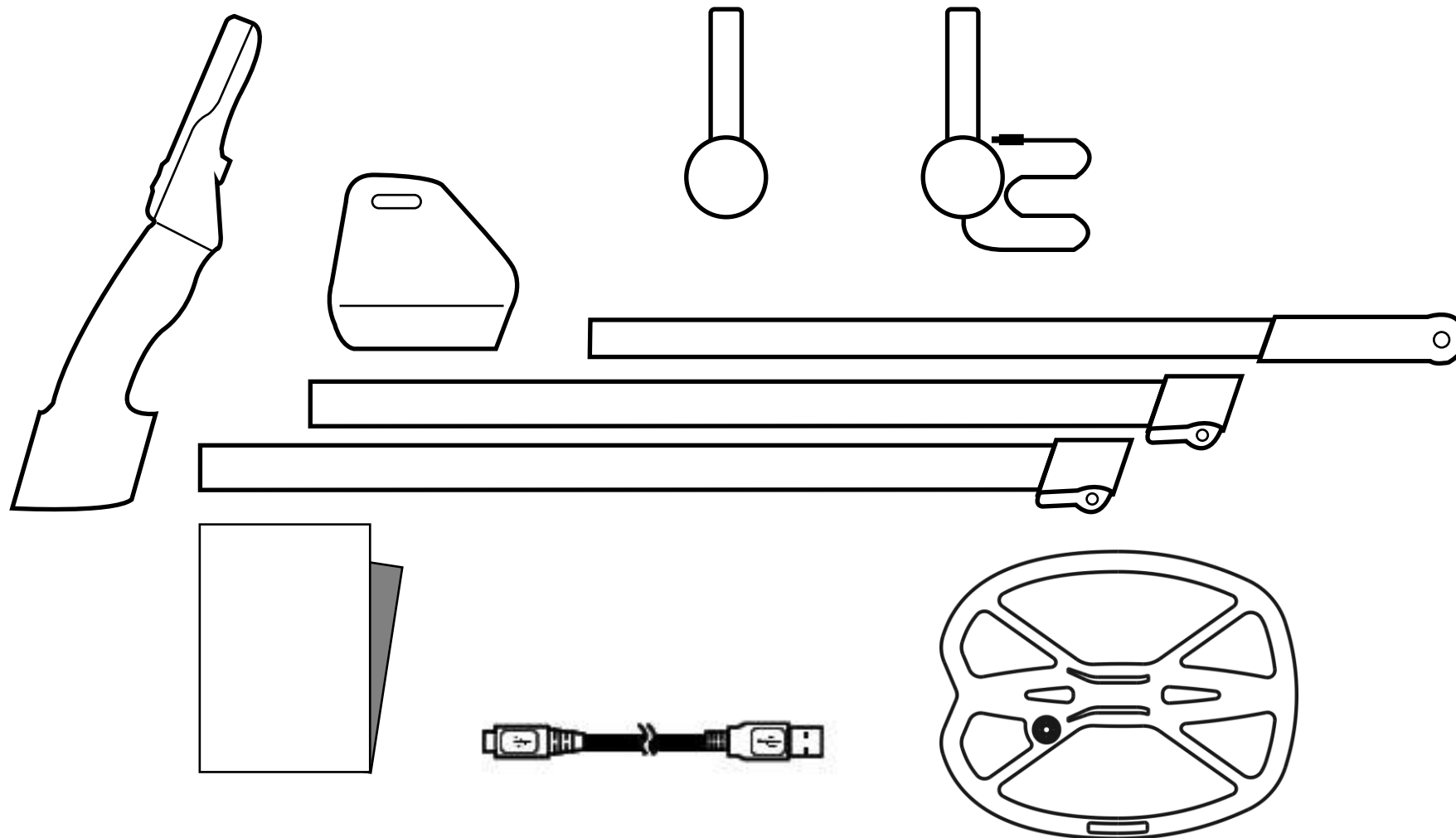

В КОРОБКЕ





ВКЛ. /ВЫКЛ.

НАЧАЛО РАБОТЫ

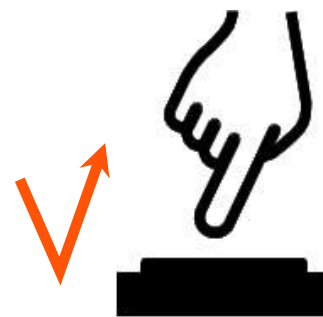

ВКЛ.

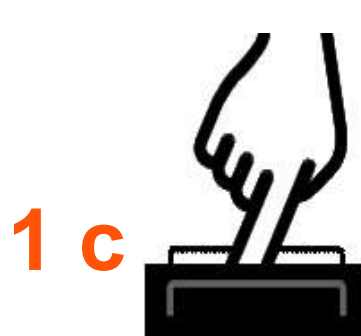

ВЫКЛ.

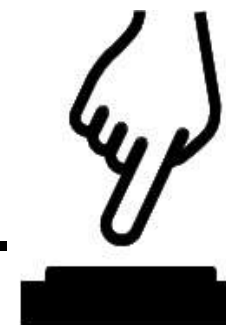

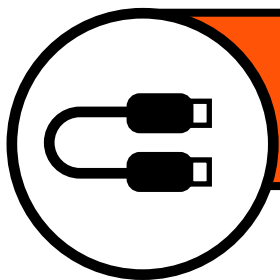

НАУШНИКИ/ЗАРЯДКА

НАЧАЛО РАБОТЫ

ПРОВОДНЫЕ НАУШНИКИ

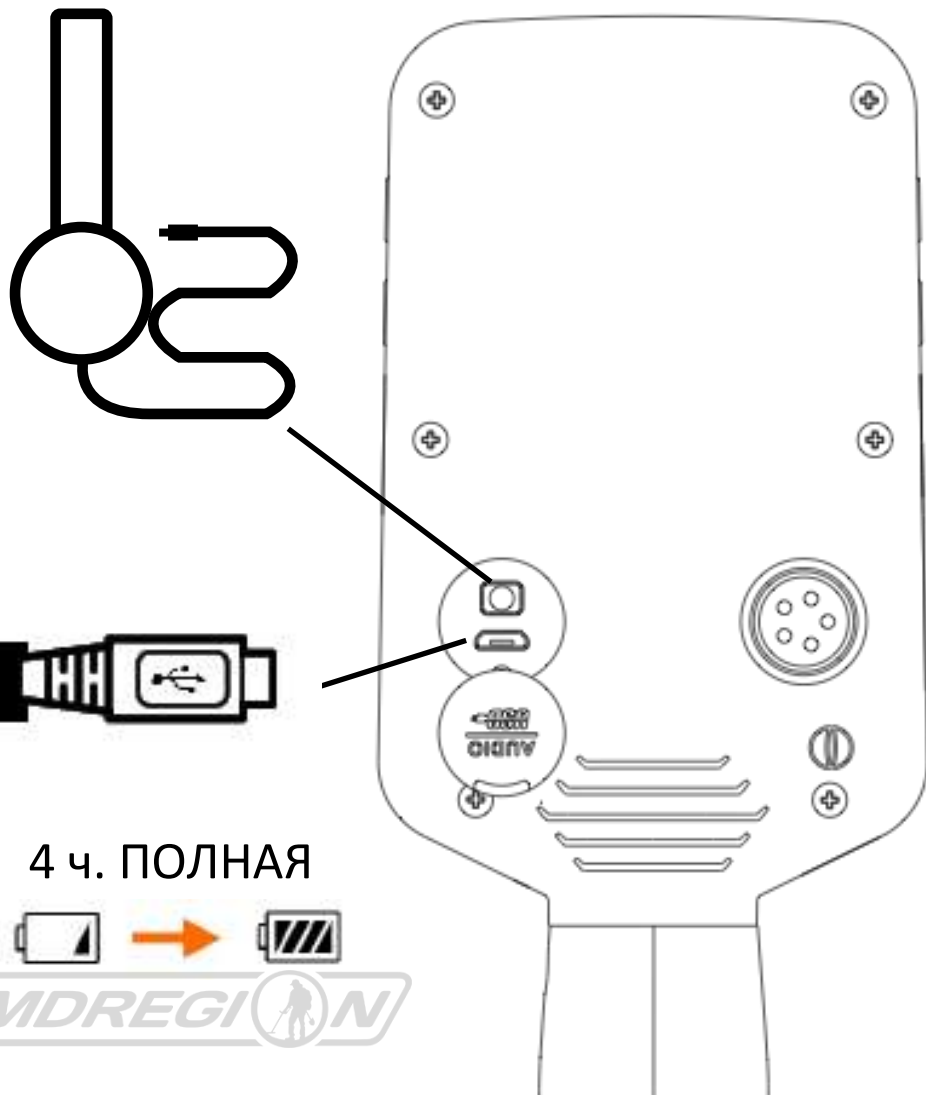

4 ч. ПОЛНАЯ



БЕСПРОВОДНЫЕ НАУШНИКИ



После включения Quest 40 и беспроводных наушников нажмите кнопку беспроводного сопряжения на правой стороне блока управления, чтобы активировать связь. Наушники будут сопряжены. Если они потеряли сопряжение, поднесите их к блоку управления на 13 см и один раз нажмите кнопку включения



НАЧАЛО РАБОТЫ



+/- 1 к громкости



4 с



БЕСШУМНЫЙ/МАКСИМУМ

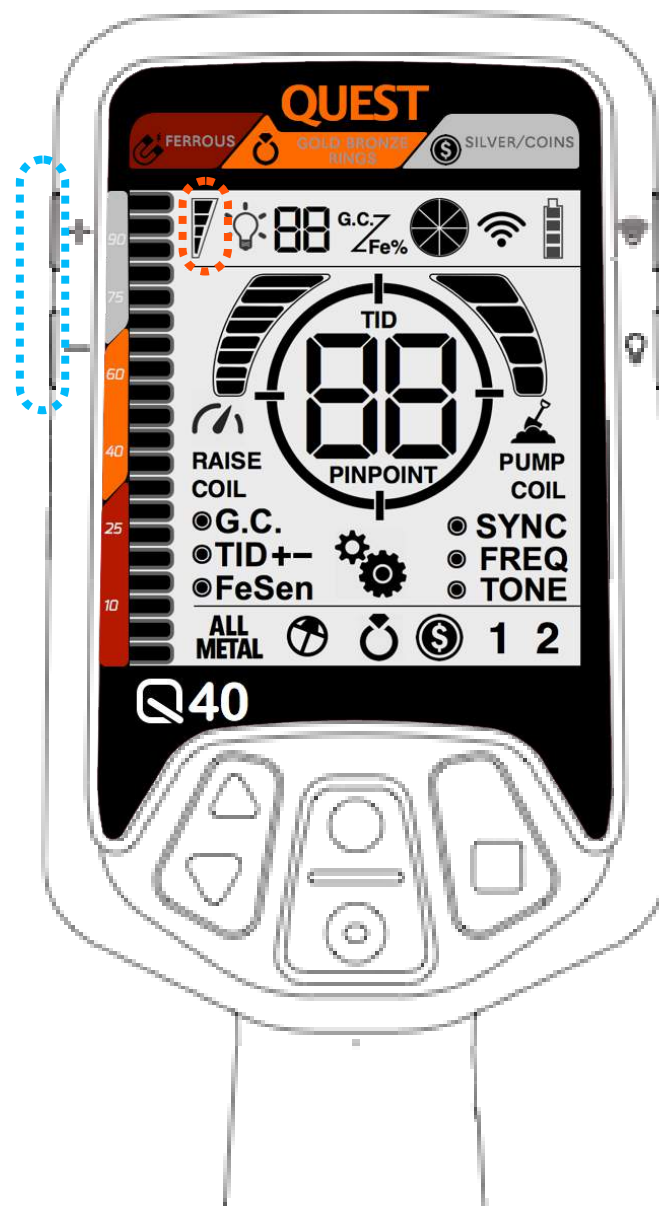



ЧУВСТВИТЕЛЬНОСТЬ

НАЧАЛО РАБОТЫ



+/- УРОВЕНЬ



УДЕРЖИ-
ВАТЬ



БЫСТРЫЙ +/- СОХРАНИТЬ ЧУВСТВ.



Многие вещи, например, линии электропередач, проводка в зданиях, могут привести к помехам и ложным сигнала при работе с металлоискателем. При этом цели под катушкой нет.

Пользователь может уменьшить чувствительность, нажав на треугольную кнопку вниз. Пользователь может повысить чувствительность при поиске в условиях, когда помех нет.

Всегда лучше поддерживать чувствительность настолько высокой, насколько это возможно, для достижения наилучшей глубины.



ПРОГРАММЫ

ПРОДВИНУТЫЙ УРОВЕНЬ

После включения детектора прокрутите Программы, нажмите и удерживайте кнопку Баланса грунта одновременно нажимая треугольные кнопки до тех пор, пока не выберите нужный режим поиска. 1 и 2 – для создания собственной программы.

Доступны 4 программы:

- Режим **“МОНЕТЫ”** - очень стабильный, со средней скоростью восстановления, предназначен для древних и современных монет. VDI 40-90
- Режим **“УКРАШЕНИЯ”** - чувствительный, с высокой скоростью восстановления, предназначен для золотых колец и прочих драгоценностей. VDI 20-99.
- Режим **“ВСЕ МЕТАЛЛЫ”** - чувствительный, с высокой скоростью восстановления, нулевой дискриминацией. Хорош для поиска самородков. VDI 0-99
- Режим **“ПЛЯЖ”** - с нормальной чувствительностью, низкой скоростью восстановления и иммунитетом к соленой воде. VDI 20-99.





ПИНПОЙНТ

ПРОДВИНУТЫЙ УРОВЕНЬ

После нажатия на кнопку PINPOINT (круглая кнопка с крестиком) металлоискатель начнет работать в статическом режиме, и сигнал от цели будет поступать без движения катушкой.

Пользователь может использовать эту функцию для точного определения местоположения цели с помощью перекрестных взмахов, как показано на рисунке.

Настоятельно рекомендуем также приобрести отдельный пинпойнтер.



УДЕРЖИВАТЬ



БАЛАНС ГРУНТА

ПРОДВИНУТЫЙ УРОВЕНЬ

Quest 40 оснащен функцией баланса грунта (GB). Мы рекомендуем настраивать GB каждый раз, когда вы переходите из одной области поиска в другую. При настройке GB убедитесь, что под катушкой нет металлических целей. Нажмите и удерживайте квадратную кнопку, двигая катушкой вверх-вниз на расстоянии 2,5-15 см от земли. Во время прокачки вы увидите две цифры, когда они перестанут меняться, баланс грунта будет настроен. Степень минерализации грунта обозначена круговой диаграммой со значком Fe%. Если установить GB на минерализованном грунте невозможно, воспользуйтесь функцией GC в меню, настроив ее вручную.

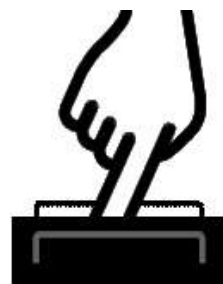
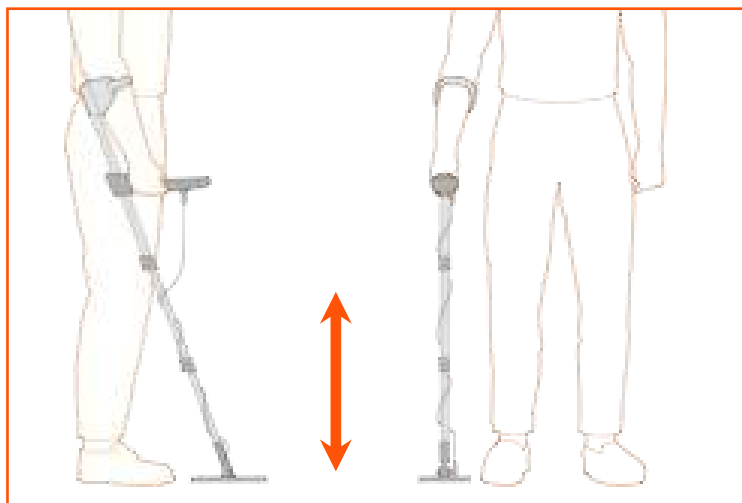

НАЖАТЬ И УДЕРЖИВАТЬ





ДИСКРИМИНАЦИЯ

Металлоискатели определяют числа идентификации (VDI) благодаря проводимости металлов. Металлы с высокой проводимостью, такие как серебро, будут выдавать более высокие значения на дисплее. Металлы с низкой проводимостью, например, железо, на шкале располагается ниже 25.

Пользователь может выбрать или отклонить некоторые значения VDI, чтобы не копать нежелательные объекты.

После включения нажмите кнопку M один раз, и шкала цифровой идентификации замигает. Используйте треугольные кнопки для выбора значений, которые вы хотите оставить. После их выбора еще раз нажмите M, чтобы сохранить выбранные и отклоненные значения. Как только вы закончите, нажмите кнопку PINPOINT, чтобы вернуться к работе.

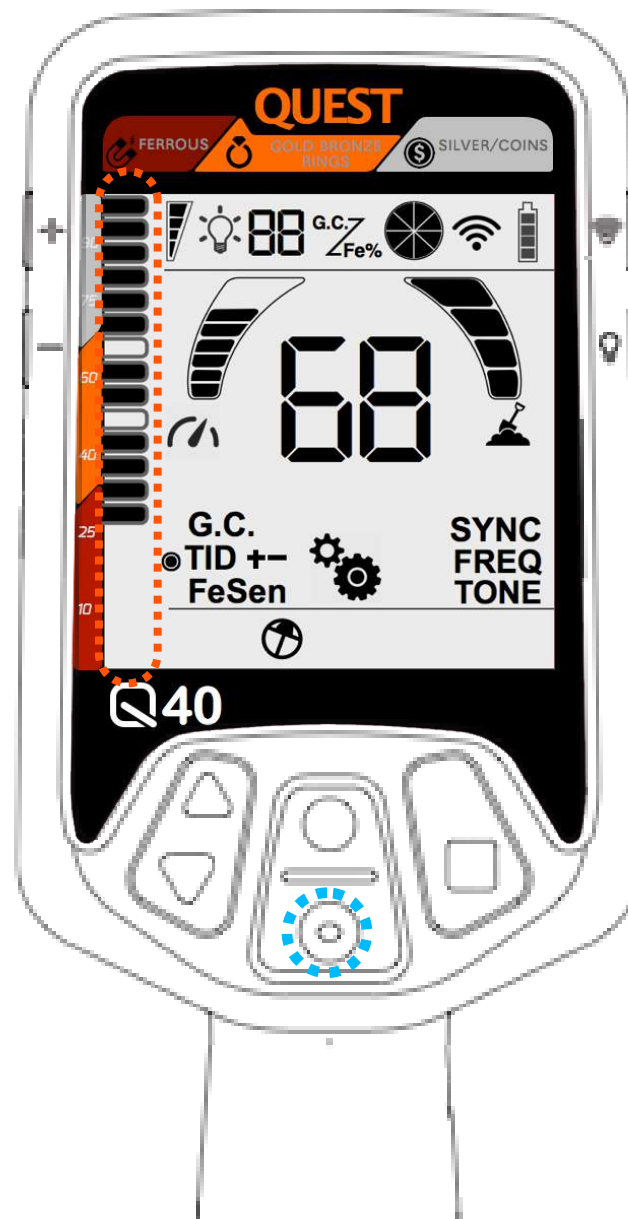



ДРУГОЕ

ПРОДВИНУТЫЙ УРОВЕНЬ

FESEN	На замусоренных грунтах некоторые сигналы от хороших целей могут заглушаться сигналами от железа. Пользователь может выбрать функцию FESEN (чувствительность среди железа), чтобы повысить шансы услышать хорошие цели.
G.C.	Уровень отстройки от грунта (Ground Canceling). После настройки баланса грунта цифра будет меняться в соответствии с Fe%. Вы можете установить эту опцию вручную.
SYNC	Оставлена для будущих версий продукта.
FREQ.	Сдвиг частоты. Пользователь может менять частоты, пользуясь этой функцией во избежание помех от других приборов или иных помех.
tone	Пользователь может выбирать различные тоны под свои предпочтения и условия поиска.

?

УСТРАНЕНИЕ НЕПОЛАДОК

НЕ ВКЛЮЧАЕТСЯ	Кончился заряд батареи, зарядите. Или свяжитесь с дилером.
НЕТ СИГНАЛА	Катушка может быть не подключена к блоку управления.
ОЧЕНЬ ШУМИТ	Найдите другое место для поиска без электропомех.
НЕТ ЗВУКА	Убедитесь, что громкость не поставлена на ноль.
ЛОЖНЫЕ СИГНАЛЫ ПРИ ПОИСКЕ В ТРАВЕ	Проверьте, не поврежден ли кабель катушки.



ТЕХНИКА БЕЗОПАСНОСТИ

ВНИМАНИЕ! Не перекручивайте кабель катушки около разъема, чтобы избежать повреждения провода.

ВНИМАНИЕ! Нельзя хранить устройство там, где предполагается длительное воздействие экстремальных температур.

ВНИМАНИЕ! Никогда не используйте острый или твердый предмет для управления сенсорной панелью.

ВНИМАНИЕ! Не пользуйтесь химическими чистящими средствами, растворителями, репеллентами, которые могут повредить пластиковые компоненты и разметку.

ВНИМАНИЕ! Плотно закрывайте крышку USB-порта, чтобы в него не попала грязь, пыль, вода.

ВНИМАНИЕ! Даже небольшое количество влаги или конденсата может вызвать коррозию контактов при подключении зарядки.

ЧИСТКА МЕТАЛЛОИСКАТЕЛЯ

1. Протрите устройство, используя ткань, смоченную в некрепком растворе моющего средства.
2. Вытрите металлоискатель насухо. Дайте прибору обсохнуть полностью.
3. Используйте мягкую, чистую ткань без ворса. При необходимости чуть смочите ее водой.
4. Когда протираете смоченной тканью, выключите металлоискатель.
5. Аккуратно протрите экран тканью.
6. Экран может выдержать дождь, но погружение его в воду может привести к повреждению.

ЗАРЕГИСТРИРУЙТЕ СВОЙ QUEST

Чтобы зарегистрировать Quest, пожалуйста, перейдите на веб-сайт www.deteknix.com и зарегистрируйте продукт для активации двухлетней гарантии. Если у вас есть проблемы с регистрацией онлайн, пожалуйста, свяжитесь с дилерами нашей продукции или напишите по адресу:

Quest Metal Detectors
Dist. by Deteknix Inc.
California, 91724 U.S.A.

Email: info@deteknix.com Website: www.deteknix.com

ВАШ ГОЛОС

ПОЖАЛУЙСТА, УДЕЛИТЕ НЕМНОГО ВРЕМЕНИ И ОТВЕТЬТЕ НА ВОПРОСЫ. ОНИ ПОМОГУТ НАМ С РАСПРОСТРАНЕНИЕМ ПРОДУКЦИИ В БУДУЩЕМ.

1 Why did you decide to buy a Deteknix detector?

- Detection performance
- New technology / Features.
- Style / Design
- Ergonomic / Weight
- Recommendation
- Promotion

2 Your age group?

- 18~25
- 26~36
- 37~55
- 56+

Date Of Purchase	MM / DD / YY
Serial Number	
Title	
Surname	
First Name	
Address	
Zip Code	
Email	
Telephone	

Мы хотим сообщать вам про новые продукты и сервисы Quest или получить ваше мнение о покупке. Если вы не хотите этого, поставьте здесь галочку.



ГАРАНТИЯ

На металлоискатели Quest распространяется гарантия на материалы и конструкцию при нормальном использовании в течение двух лет со дня покупки у подлинного продавца.

Настоящая гарантия не распространяется на:

- Металлоискатель, не зарегистрированный на официальном сайте в течение 5 дней с момента покупки. Позвоните дилеру для получения помощи.
- Поломки кабеля катушки или разъема.
- Поломки, вызванные падением, ударами или случайным повреждением.
- Попадание воды в блок управления.
- Ущерб, вызванный недопустимым использованием или несоблюдением инструкции.
- Протечка батареи, вызванная несовместимостью с кабелем зарядного устройства.
- Части, подверженные нормальному износу, такие как: наушники, чехлы и т. д. (Эти детали нужно заменять в случае износа, чтобы не повредить устройство).

Повреждение, вызванное пренебрежением, случайным повреждением или неправильным использованием этого продукта. Решения о злоупотреблении или неправильном использовании детектора принимаются исключительно по усмотрению изготовителя. Подтверждение покупки требуется для подачи иска по настоящей гарантии.

Ответственность в соответствии с настоящей Гарантией ограничивается заменой или ремонтом, по нашему выбору, металлоискателя, стоимостью доставки, предоплаченной в Quest Products. Стоимость доставки товара Quest - это ответственность потребителя.

Чтобы вернуть ваш детектор для обслуживания, сначала свяжитесь с Quest Care для получения номера разрешения на возврат (RAN).