

QUESTPRO[®]

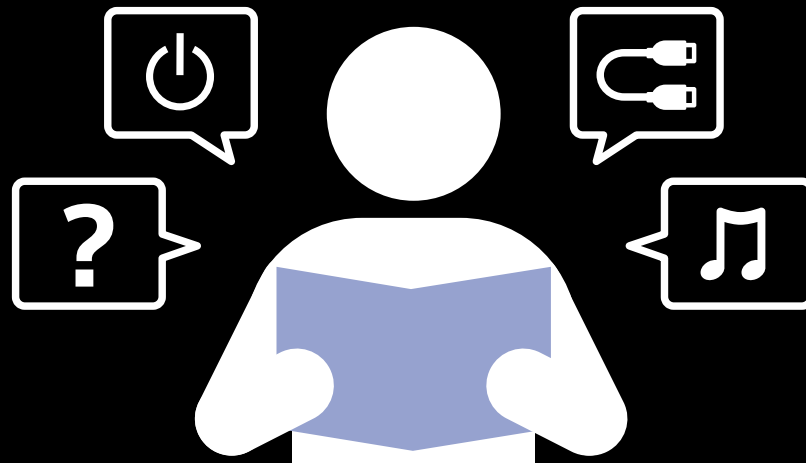

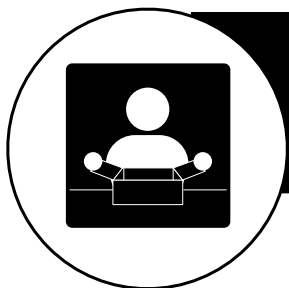

В КОРОБКЕ

НАЧАЛО РАБОТЫ

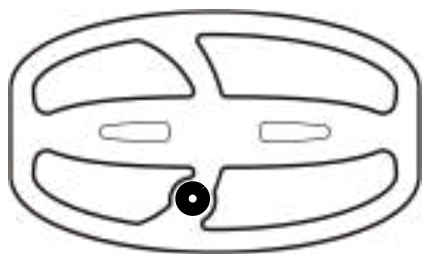
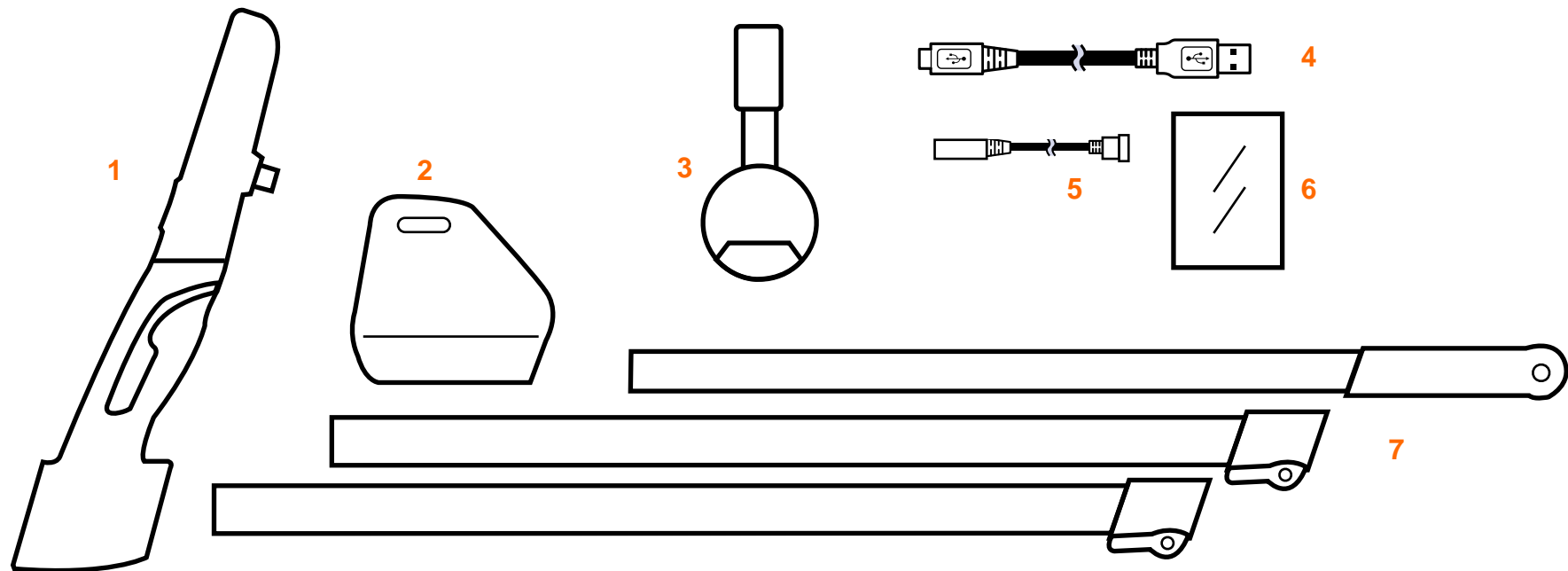

8

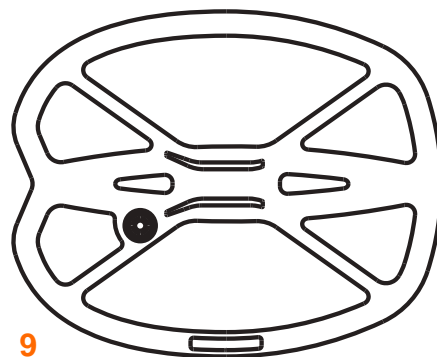

9

1. Блок управления
2. Подлокотник
3. Наушники Pro
4. Кабель USB-зарядки с магнитом
5. Адаптер аудио
6. Защита экрана
7. Набор штанг
8. Катушка **BladeS** 9,5x5,5 дюймов с защитой.
9. Катушка **RaptorS** 9x11 дюймов с защитой.

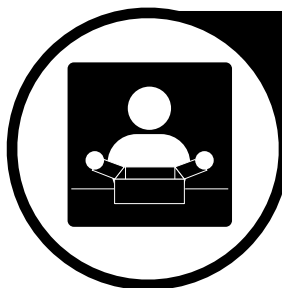

ДЕТАЛИ

НАЧАЛО РАБОТЫ

1. Блок управления 2. Части рукоятки Magic Grip 3. Катушка 4. Подлокотник 5. Верхняя штанга (алюминий) 6. Средняя штанга (алюминий) 7. Нижняя штанга (пластик)



8. Болт 9. Защита катушки 10. (А) Нижний замок (В) Верхний замок 11. Шайба и гайка 12. Кабель катушки

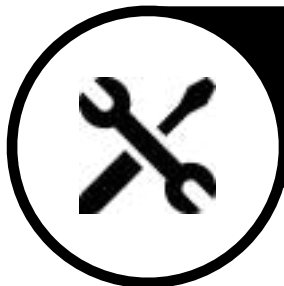

СБОРКА

НАЧАЛО РАБОТЫ

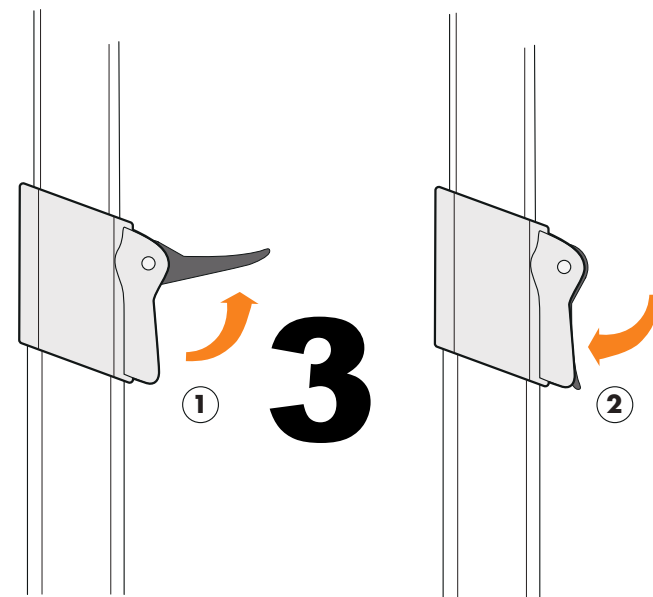
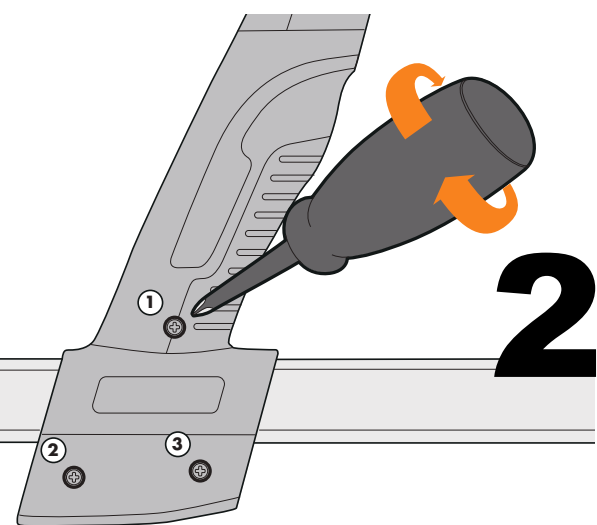

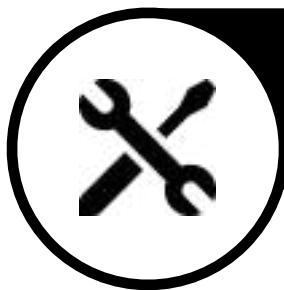

СБОРКА

НАЧАЛО РАБОТЫ

Установите катушку.

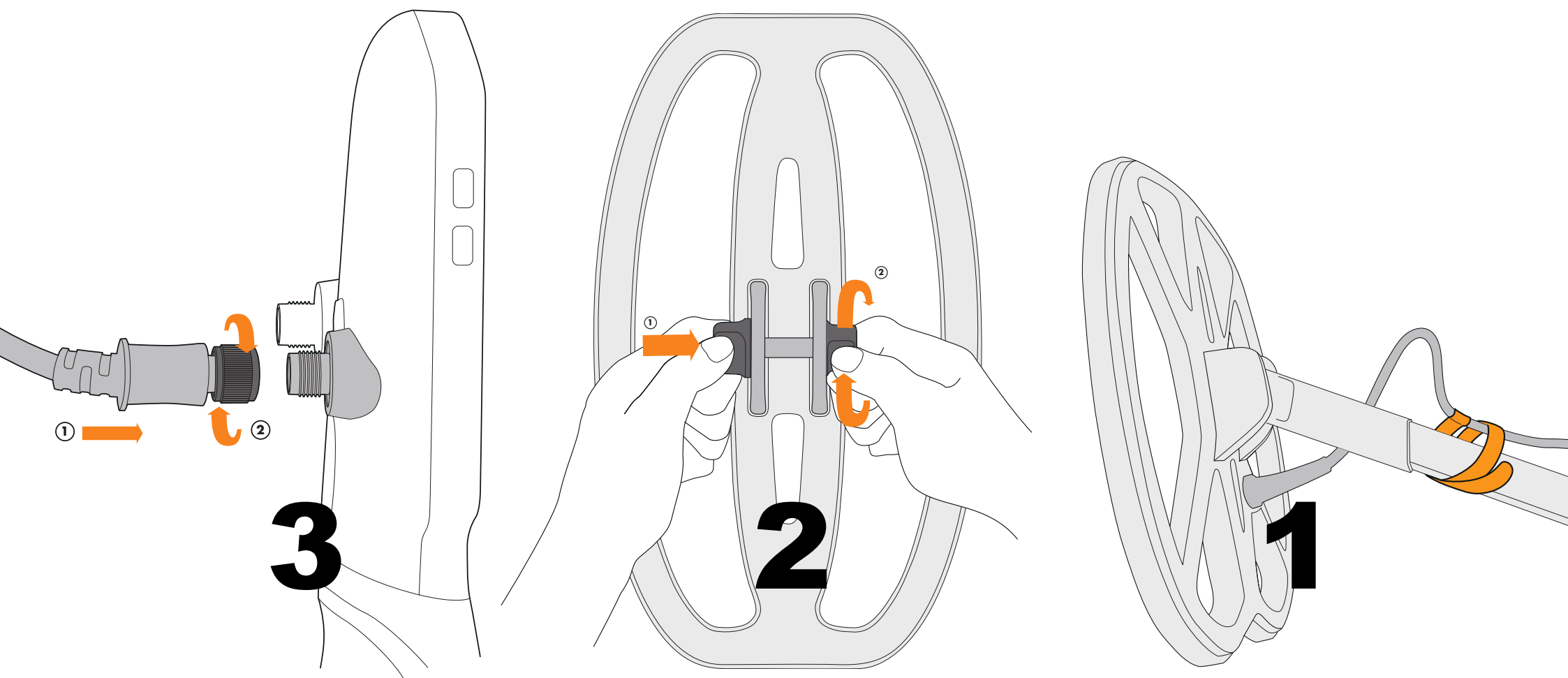

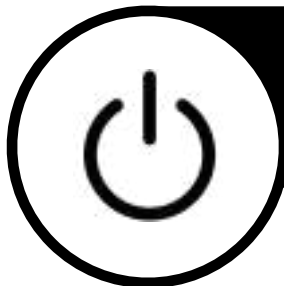

ВКЛ./ВЫКЛ.

НАЧАЛО РАБОТЫ

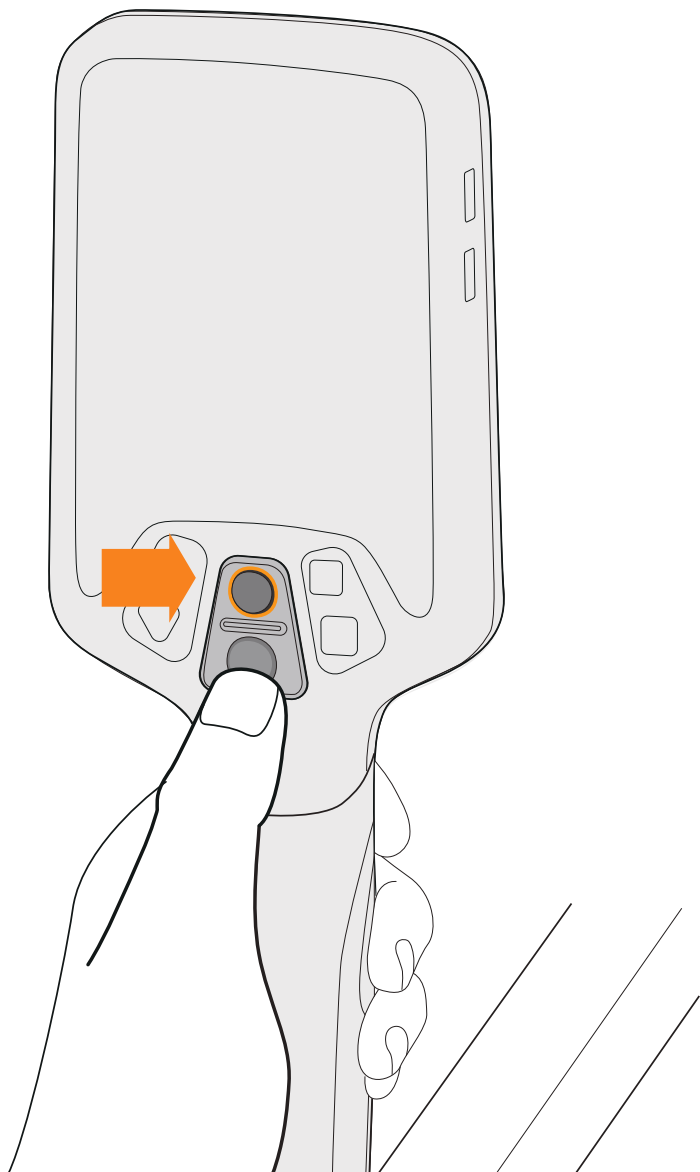

ВКЛ.



1 сек

ВЫКЛ.

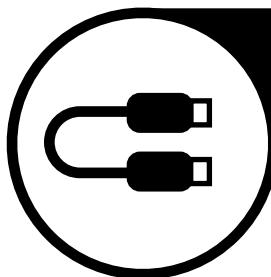

ЗАРЯДКА

НАЧАЛО РАБОТЫ

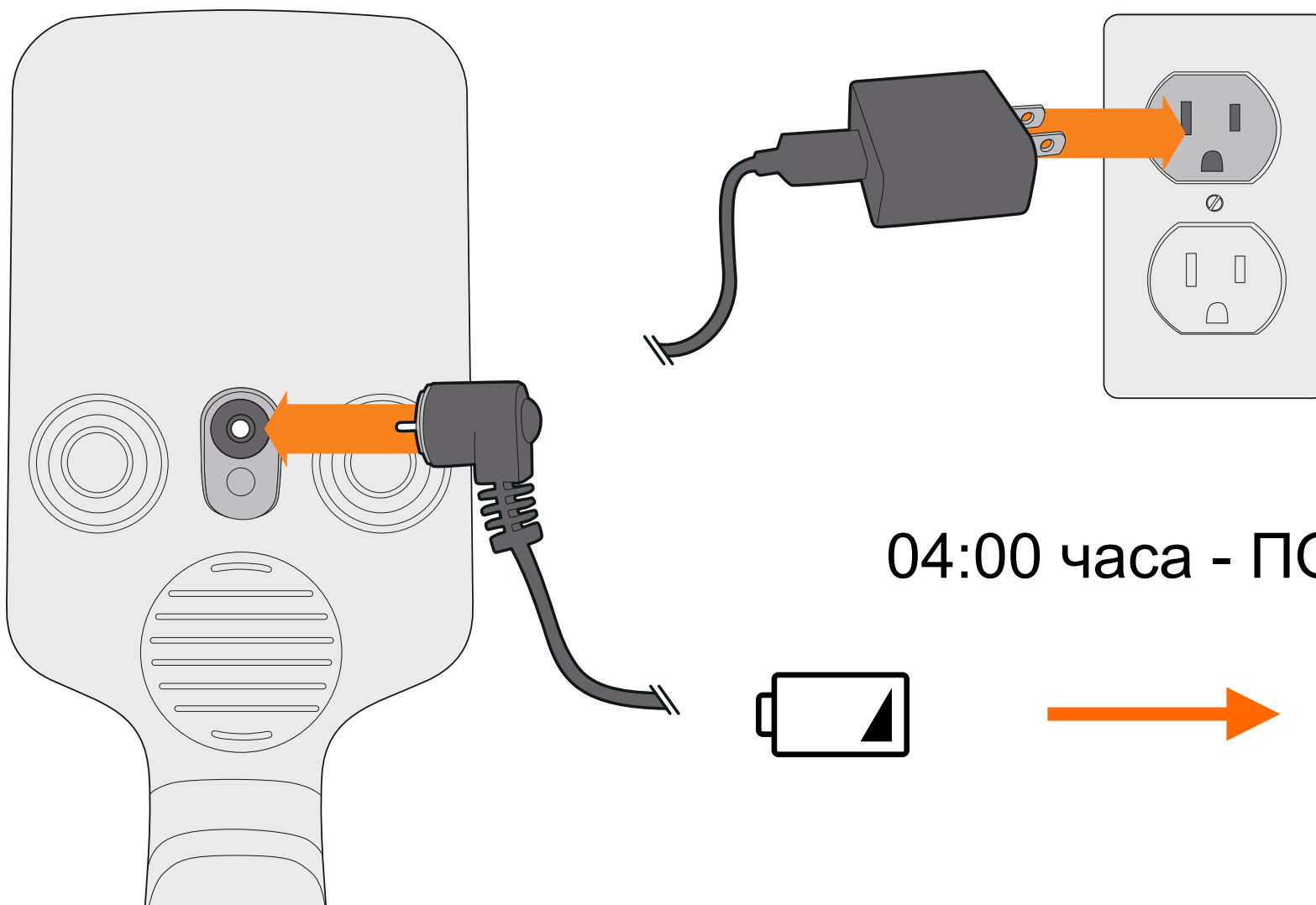

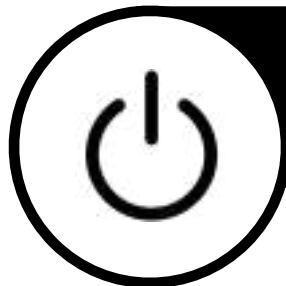

АУДИО

НАЧАЛО РАБОТЫ

КОГДА ИСПОЛЬЗУЕТСЯ
ДИНАМИК ИЛИ ДРУГИЕ
НАУШНИКИ

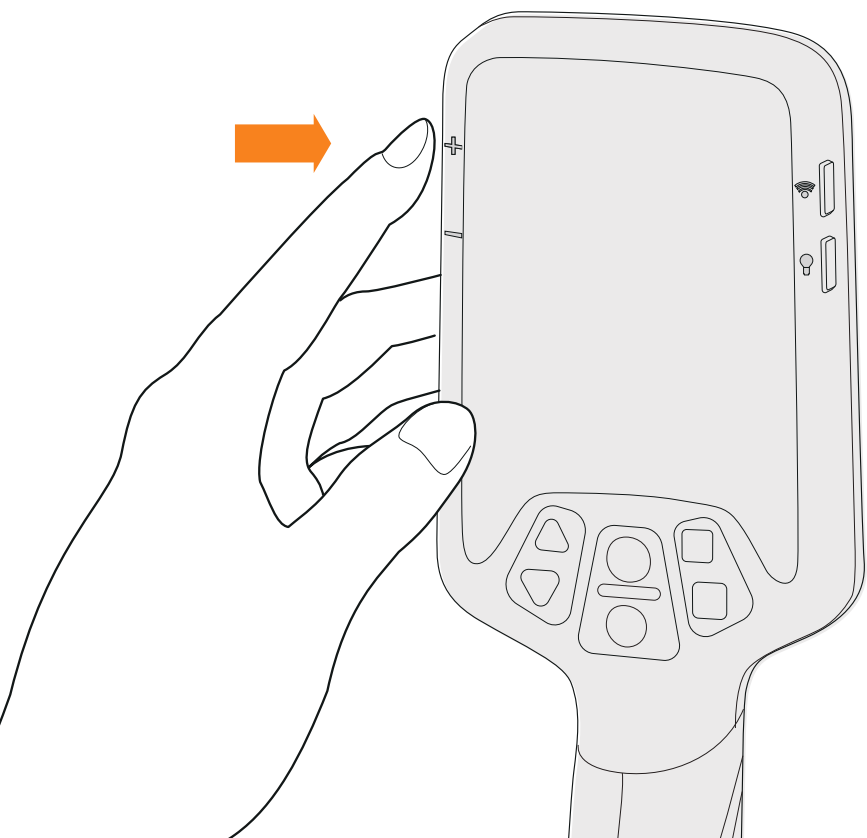
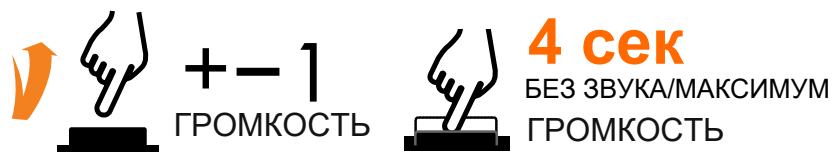

КОГДА
ИСПОЛЬЗУЮТСЯ
НАУШНИКИ PRO

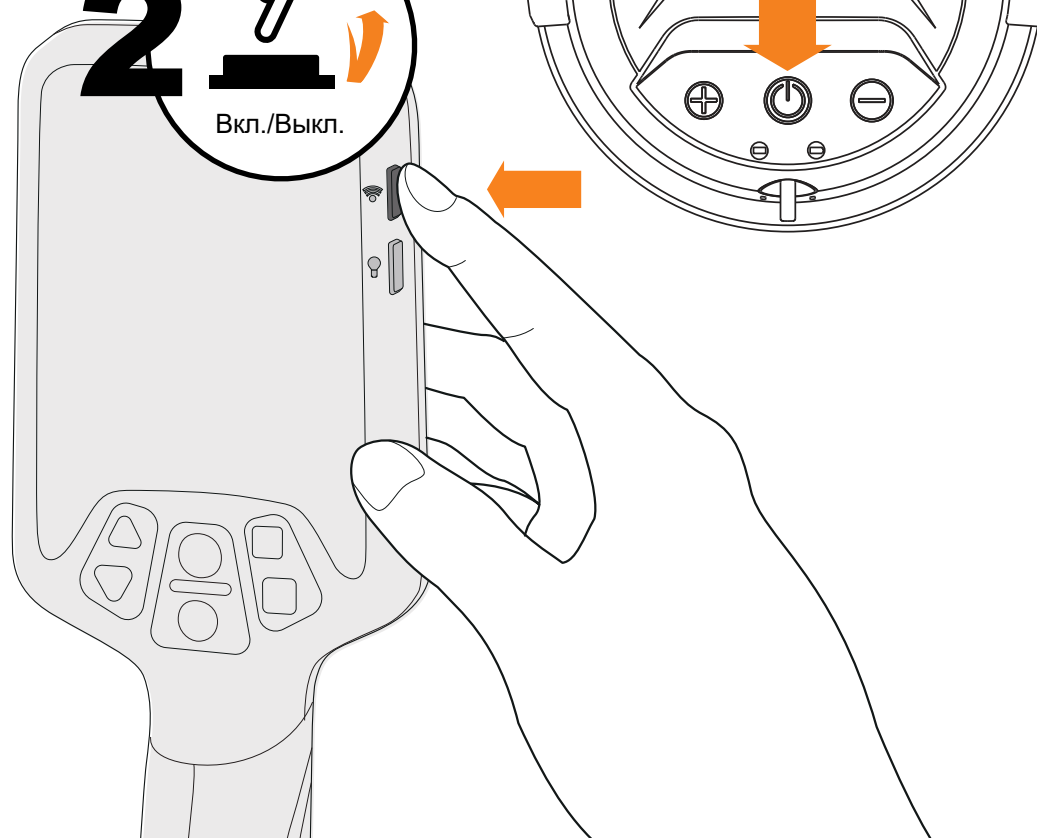

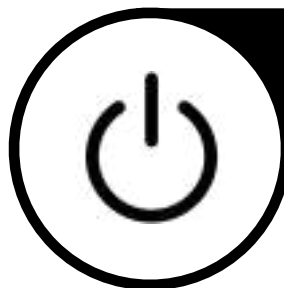

ЧУВСТВИТЕЛЬНОСТЬ

НАЧАЛО РАБОТЫ



+ / —
ВЫШЕ/НИЖЕ
НА УРОВЕНЬ



УДЕРЖИВАТЬ

БЫСТРАЯ + / —
ЧУВСТВИ-
ТЕЛЬНОСТЬ

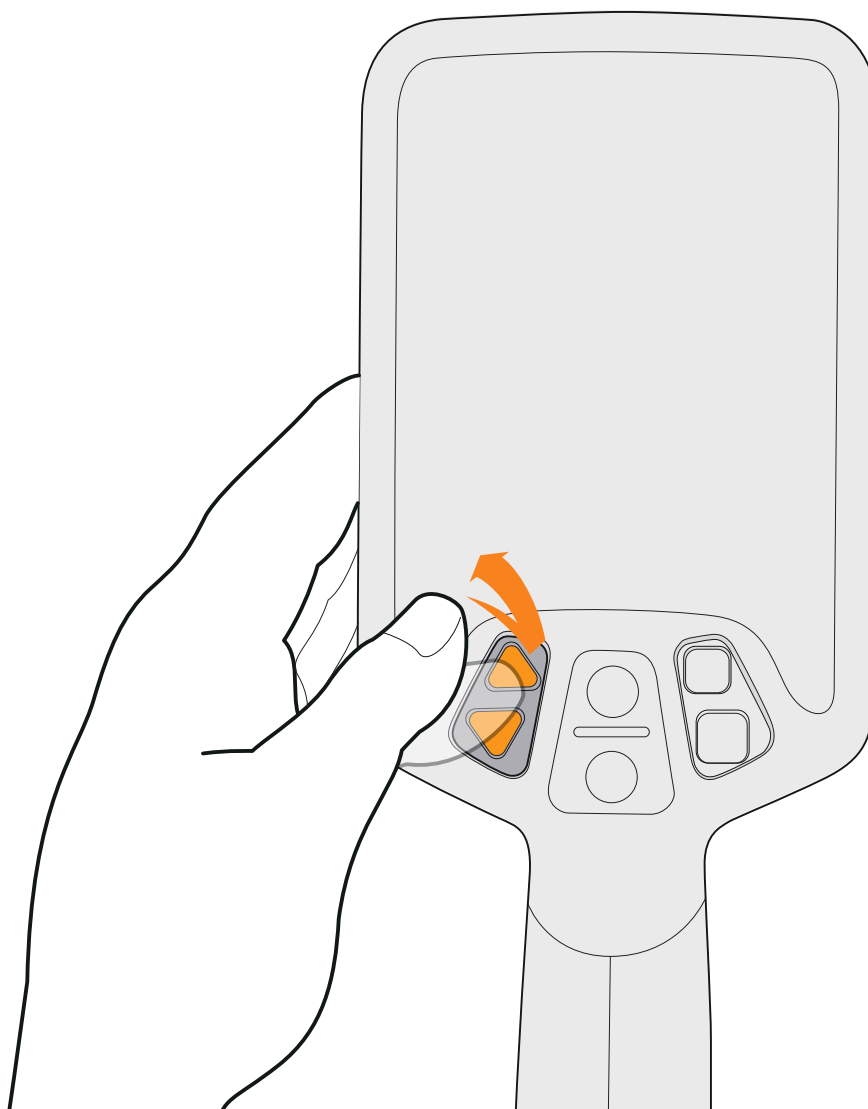

Многие предметы и сооружения, например, линии электропередач, силовые кабели, проводка, могут приводить к возникновению электропомех и ложных сигналов, когда ваш металлоискатель подает сигнал, а под катушкой нет цели. В этом случае пользователь может уменьшить чувствительность, нажав на нижнюю треугольную кнопку. Пользователь также может повысить чувствительность, когда помех нет.

Рекомендуется держать уровень чувствительности настолько высоким, насколько это возможно, для достижения наилучших показателей глубины.

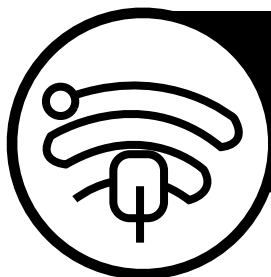

ДИСКРИМИНАЦИЯ

ПРОФИ



Металлоискатель выставляет цифры I.D. в зависимости от его проводимости. Металлы с высокой проводимостью, такие как серебро, показывают более высокую цифру на экране. Металлы с более низкой проводимостью, например, железо, обычно обозначаются цифрами ниже 25.

У QUEST PRO на дисплее есть шкала из 40 сегментов для идентификации металла. Пользователи могут выделять и снимать выделение конкретных сегментов, чтобы на поиске отсекал объекты из нежелательных металлов и не слышать от них сигналов.

После включения нажмите кнопку M один раз, и сегмент замигает. Используйте треугольные кнопки для прокрутки и выбора сегментов тех металлов, которые вы хотите найти.

После выбора нажмите M, чтобы сохранить свои настройки дискриминации. Как только вы закончите, нажмите кнопку Pinpoint, чтобы вернуться в режим поиска.

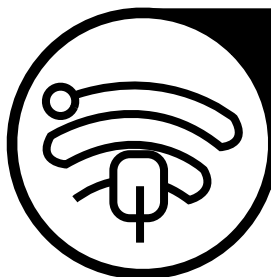

РЕЖИМЫ ПОИСКА

ПРОФИ

После включения металлоискателя для выбора режима нажмите и удерживайте кнопку “Баланс грунта”, одновременно нажимая треугольные кнопки, чтобы выбрать нужный вам режим. Режимы 1 и 2 - пользовательские, их можно настраивать индивидуально.

Доступны 4 предустановленных режима:

- **Украшения (Jewelry Mode)**. Очень чувствительный, высокая скорость восстановления, для поиска золотых колец и драгоценностей. Цифры ID 20-99
- **Монеты (Coin Mode)**. Очень стабильный, средняя скорость восстановления, для поиска древних или современных монет. Цифры ID 40-99
- **Прииск (Gold Field Mode)**. Высокая скорость восстановления, дискриминация на нуле, хорош для поиска золота. Цифры ID 0~99
- **Пляж (Beach Mode)**. Нормальная чувствительность, низкая скорость восстановления, нечувствителен к соли. Цифры ID 20-99
- **Клад (Cache Mode)**. Средняя скорость восстановления, очень большая глубина.
- **1,2 режим (1,2 Mode)**. Для пользовательских настроек.

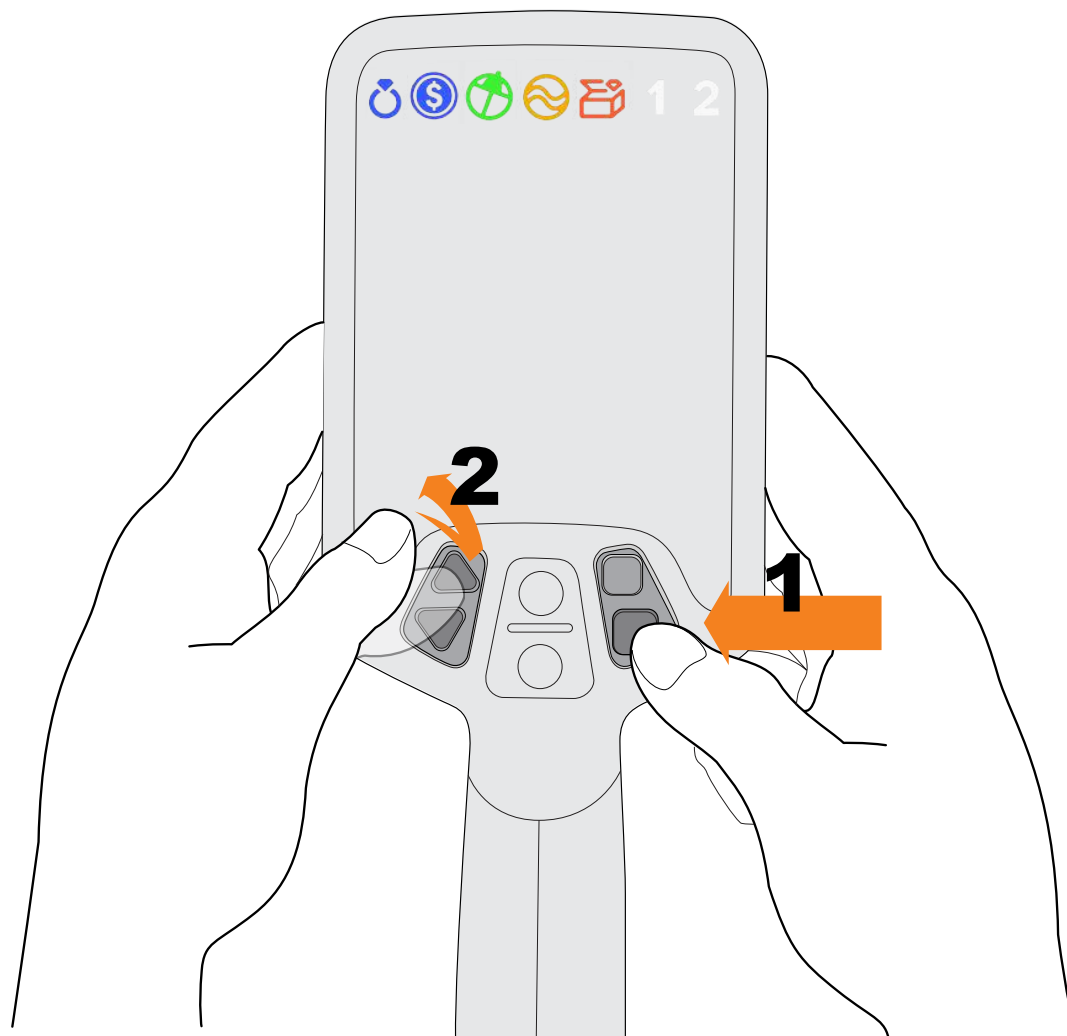

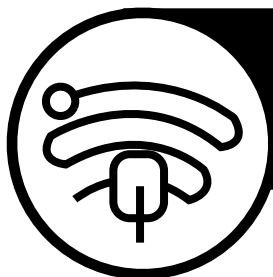

ПИНПОЙНТИНГ

ПРОФИ

После нажатия на кнопку PINPOINT (круглая кнопка со знаком крестика), детектор переключится в статический режим, и сигнал от цели можно будет ловить, не перемещая катушку. Пользователи могут использовать эту функцию для точного определения местоположения цели с помощью перекрестных махов катушкой - так, как показано на рисунке. Глубина залегания цели будет указана на дисплее на шкале справа. Чем ниже сегмент, тем глубже цель.

Мы настоятельно рекомендуем приобрести **Xpointer** для помощи во время поиска и выкапывания цели, чтобы сэкономить время.

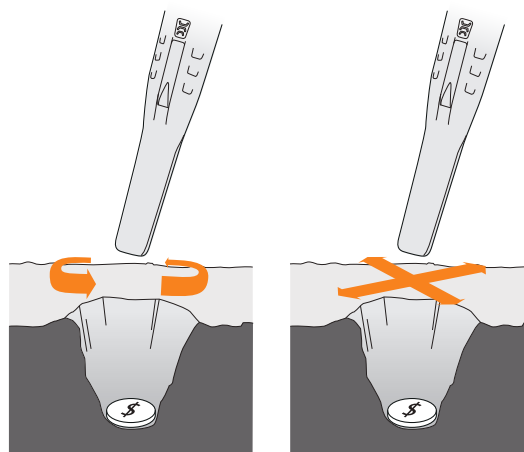
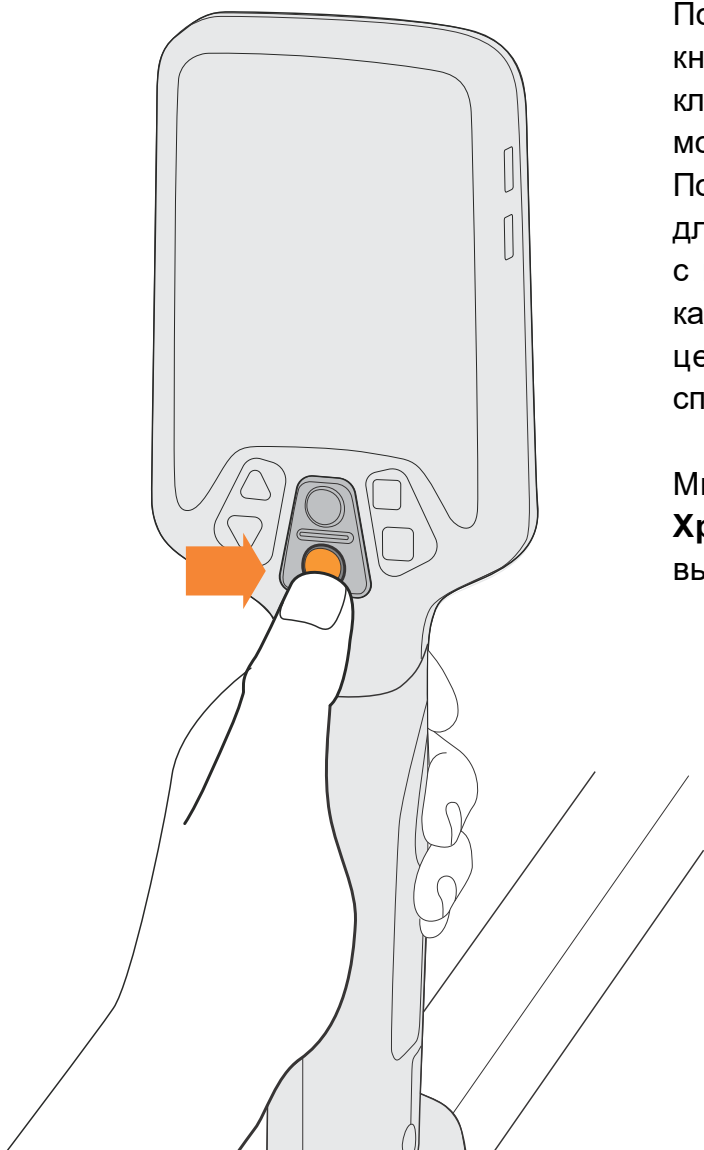

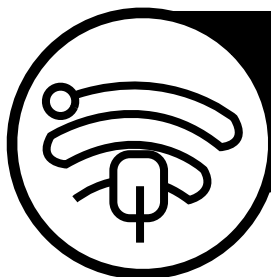

БАЛАНС ГРУНТА

ПРОФИ

QUEST PRO оснащен функцией баланса грунта (GB). Мы рекомендуем проводить балансировку каждый раз, когда вы начинаете искать в новом месте. Удостоверьтесь, что под катушкой нет металлических предметов во время настройки баланса грунта. При успешном проведении балансировки на дисплее отобразится результат - GC RESULT.

Нажмите и удерживайте квадратную кнопку при движении катушкой вверх-вниз на высоте 2-15 см над землей. Пока вы делаете это, на экране будет 2 числа, когда они станут стабильны, балансировка завершена.

Состояние минерализации грунта обозначается кружком с FE%. GC указывает уровень отмены баланса грунта. Если установка баланса грунта на высокоминерализованном грунте невозможна, вы можете использовать функцию GC, чтобы установить его вручную.

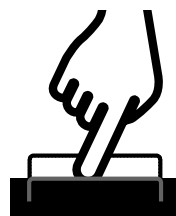
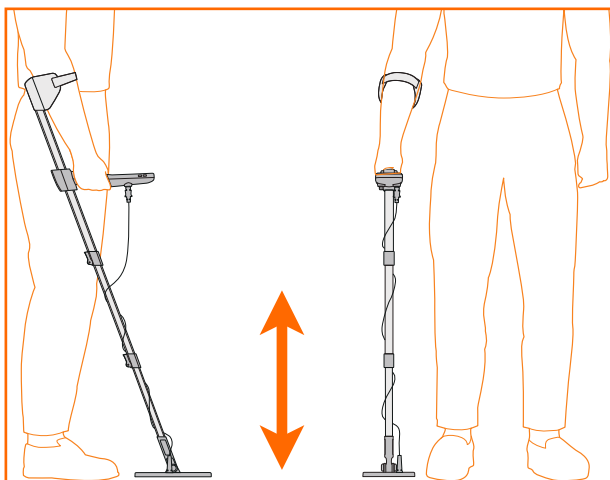

УДЕРЖИВАТЬ
И НАЖИМАТЬ



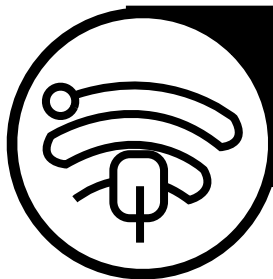

ТОНАЛЬНОСТЬ

ПРОФИ

КОЛИЧЕСТВО ТОНОВ (TONES) Пользователь может выбирать разную тональность звучания под свои предпочтения и различные условия поиска.

СДВИГ ТОНА (TONE SPACE). Пользователь может установить, где начинается средний тон и высокий тон. Когда выбрано меню TONE SPACE, используйте кнопки UP / DOWN для выбора.

ЗВУЧАНИЕ ЖЕЛЕЗА (FESEN) В замусоренных зонах хорошие сигналы могут быть заглушаться из-за сигналов от черных металлов. Пользователи могут включить функцию FESEN, чтобы повесить шансы на то, чтобы услышать хорошие сигналы. Правда, при активации FESEN может появиться сильный шум.



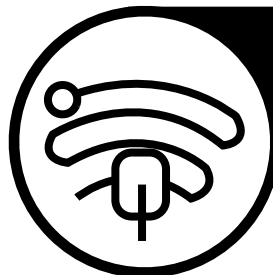

ПРОФИ

ДИАПАЗОН



ДИАПАЗОН (BAND) — частота передатчика. При работе с Quest Pro доступны частоты 5 кГц, 13 кГц, 20 кГц на выбор.

Компания Quest Metal Detectors продолжает работать над лучшим алгоритмом для разных частот. Благодаря приложению QuestGo вы сможете узнать, когда они будут доступны.

- Частота **5 кГц** предназначена для более глубокого поиска. Подходит для глубоко залегающих крупных предметов.
- Частота **13 кГц** наиболее универсальная, подходит для большинства случаев, при этом отличается высокой производительностью.
- Частота **20 кГц** хороша для более мелких и тонких целей, более замусоренных областей поиска с маленькой глубиной залегания целей. Например, для месторождений золотых самородков.

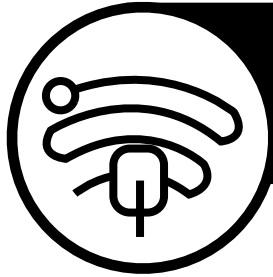

ПРИЛОЖЕНИЕ

УСТАНОВКА

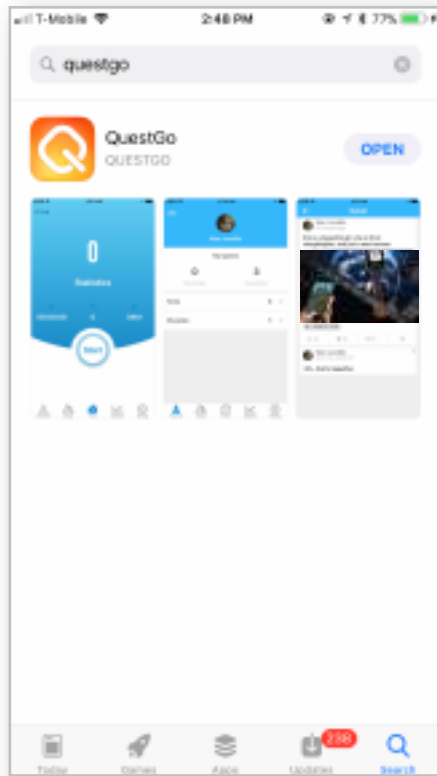

Найдите и загрузите QuestGo на AppStore для iPhone или в GooglePlay для Android. Системные требования: Android 6.0 или выше, iOS 9.0 или выше.

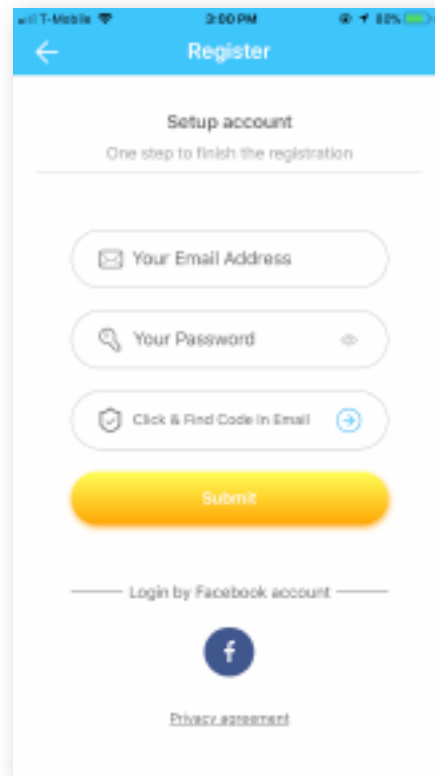

Нажмите Setup account для регистрации нового аккаунта. Вы можете использовать свой аккаунт в Facebook или email, чтобы залогиниться. После заполнения Email и Password нажмите на голубую стрелку, чтобы получить код верификации. Получите код на свой email и введите сюда. Нажмите Submit, чтобы закончить.

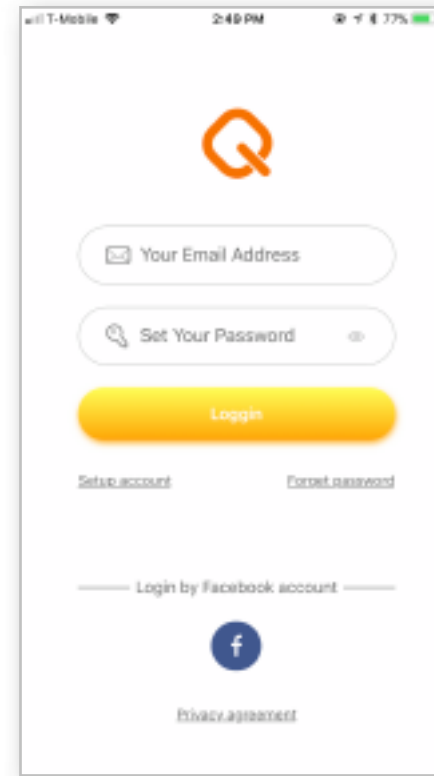

Введите вашу почту и пароль и нажмите Login, чтобы войти в приложение. Или залогиньтесь через аккаунт Facebook.



Откройте настройки вашего смартфона и включите Bluetooth, прежде чем начать работу с QuestPro.

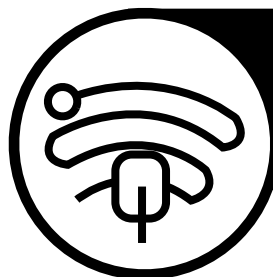

ПРИЛОЖЕНИЕ

ИНТЕРФЕЙС

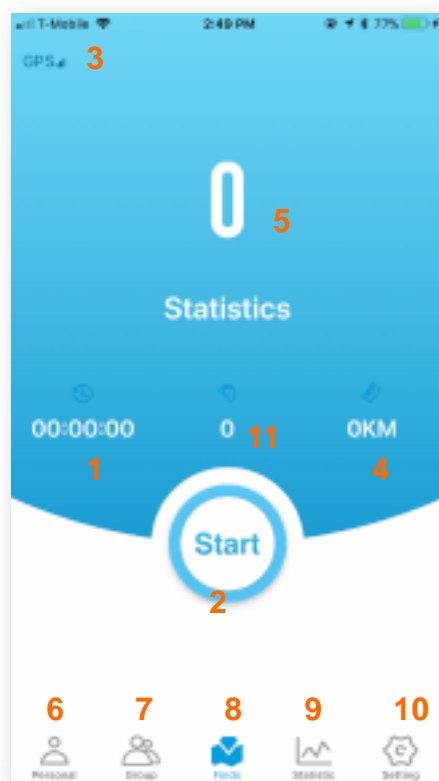

1. Счетчик времени. 2. Кнопка START. 3. Датчик GPS-сигнала. 4. Счетчик расстояния. 5. Находки. 6. Персональная страница. 7. Страница сообщества. 8. Страница отслеживания. 9. Страница статистики. 10. Страница настроек. 11. Счетчик шагов.

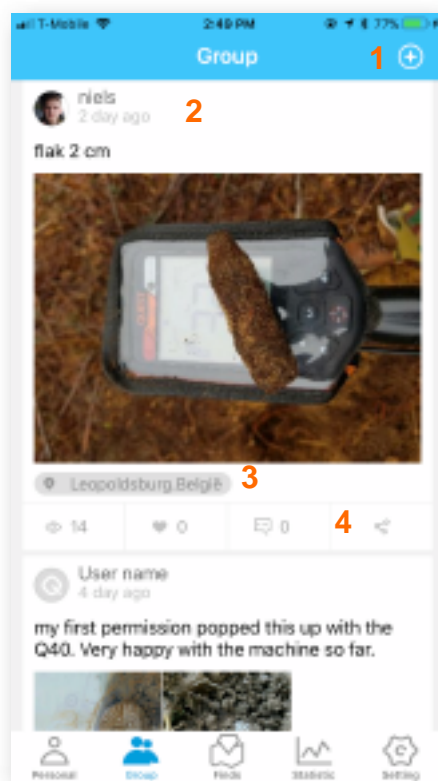

1. Нажмите на этот плюсики в кружочке, чтобы добавить пост в Группу. 2. Информация об авторе поста 3. Информация о месте, где сделан пост (показывается только город и страна, адрес всегда скрыт). 4. Кнопка "Поделиться". Если вам понравился пост, вы можете поделиться им с друзьями в соцсетях.

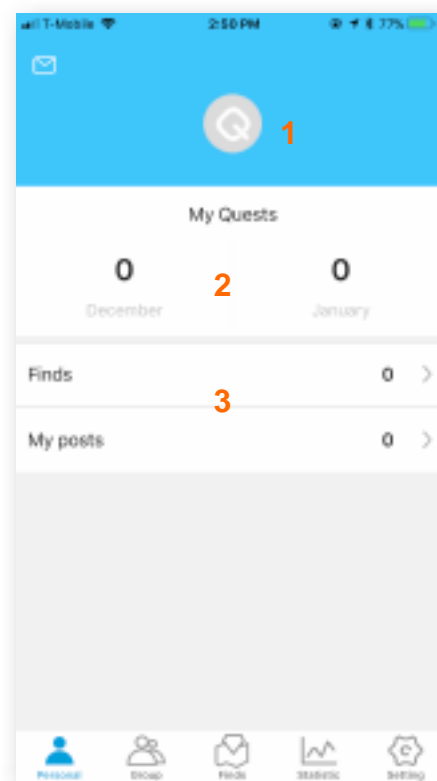

1. Аватарка вашего профиля. 2. Подсчет за последние 2 месяца. 3. Счетчик находок и постов.

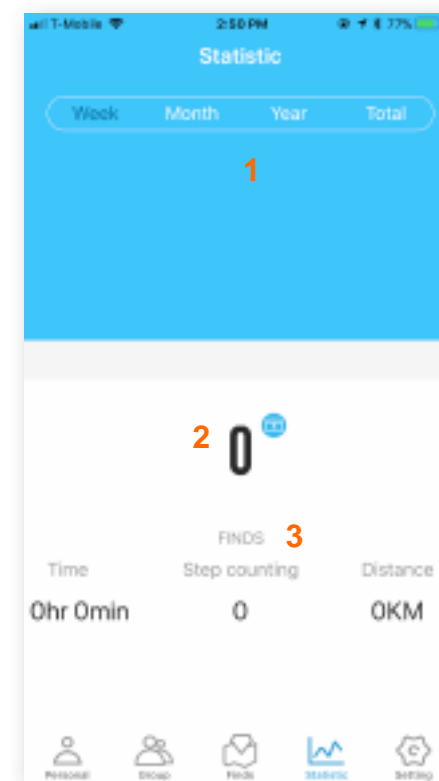

1. Статистика вашей активности. 2. Счетчик находок. 3. Общий подсчет расстояния, шагов и времени на поиске.

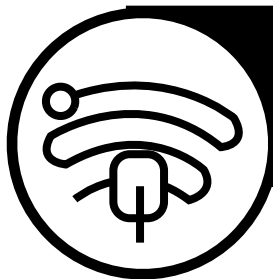

ПРИЛОЖЕНИЕ

ФУНКЦИИ

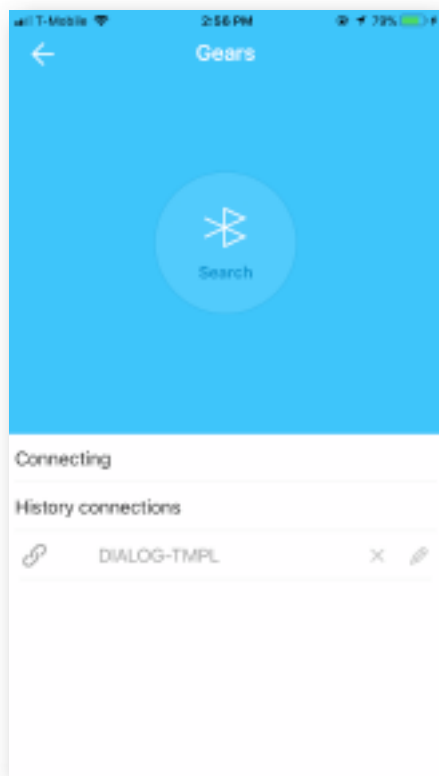

Чтобы соединить ваш смартфон и металлоискатель, вам нужно добавить QuestPro в приложение. Откройте Setting--> Gears--> Metal Detector-->Search. Новый QuestPro появится в списке. Кликните и добавьте его. Каждый QuestPro имеет уникальный ID. Вы можете поменять имя металлоискателя после добавления.



Нажмите START и перейдите на страницу отслеживания. Здесь вы найдете:
1. Кнопку PAUSE, чтобы остановить поиск, сделать фото, добавить пост. 2. Свое местоположение. 3. Переключатель вида карты (спутниковая /цифровая). 4. Маркер находок.

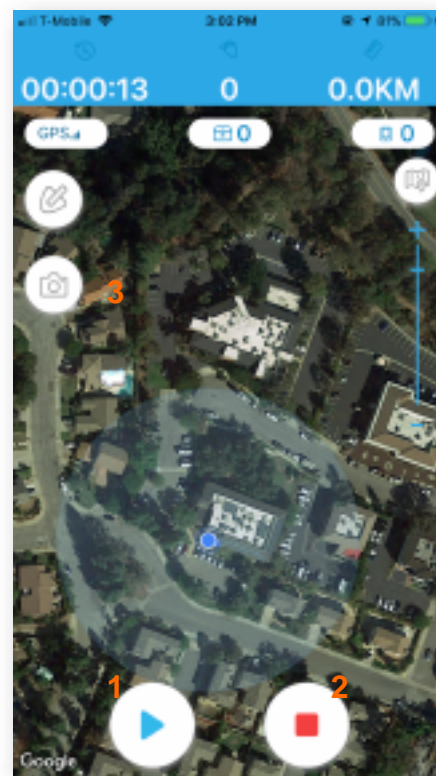

После паузы можно возобновить поиск при помощи: 1. Треугольной кнопки или 2. Кнопки end this session. Вы можете сделать фото находки при помощи кнопки 3. Фото появятся на карте позже, когда будете просматривать свою историю.

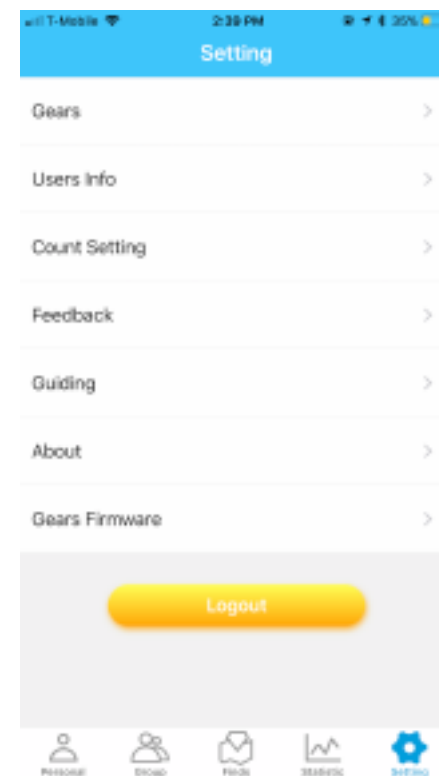

Gear: Подключить или отключить продукты Quest. **Users info:** для установки или изменения email пользователя или учетной записи facebook смените пароль. **Count Setting:** установка единиц для статистики. **Feedback:** посылайте свои отзывы. **Guiding:** Руководство пользователя в приложении. **About:** о компании. **Gear Firmware:** обновление прошивки приложения.

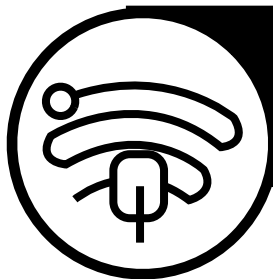

ПРИЛОЖЕНИЕ

РАБОТА С КАРТАМИ И ОБНОВЛЕНИЯМИ



Работа с картами

Зеленая точка показывает начальную точку поиска. Красная точка показывает конец активности. После подключения к приложению на экране QuestPro будет отображаться символ **QUESTGO** справа от цифр ID. Вы можете отключить экран смартфона, чтобы сохранить зарядку или оставить его включенным. Приложение получает данные в реальном времени от металлоискателя QuestPro при нажатии кнопки Pinpointing. Вы можете установить цвет идентификатора цели в настройке Setting --> Count. Значение по умолчанию - синий для низких тонов, желтый для средних и красный - для высокого тона.

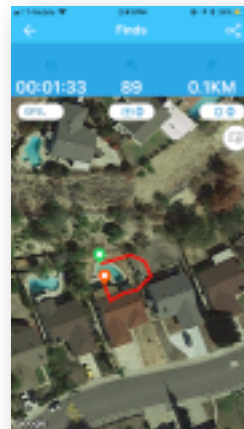

Отслеживание

Вы можете использовать приложение без металлоискателя. Тогда ID цели не будет показываться на странице отслеживания и на карте.



Обновление прошивки

Вы можете обновить прошивку QuestPro's беспроводным способом через ваш смартфон. Компания пришлет вам уведомление, когда появится новая прошивка. Чтобы ее установить, нажмите Setting --> Gears Firmware.

Обновление может занять 20 минут и более. Пожалуйста, не выходите из приложения, пока идет обновление.

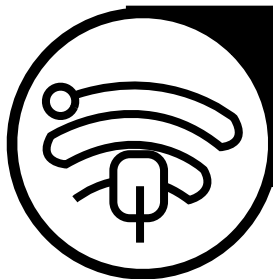

ПРИЛОЖЕНИЕ

ДОСТУП

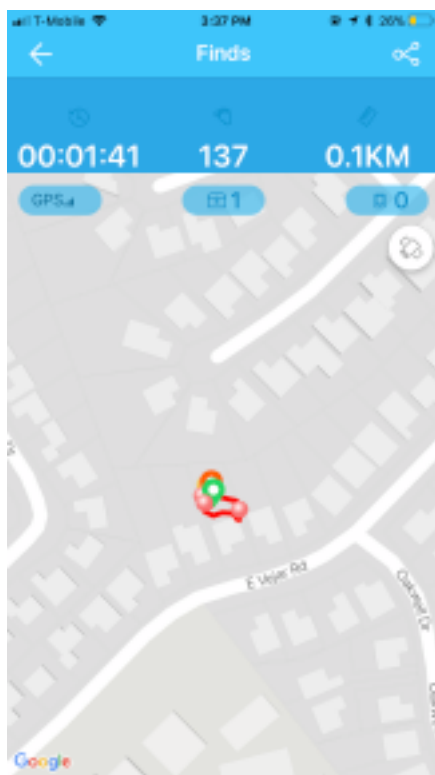

Вы можете перейти в Personal --> Find, чтобы посмотреть историю своего поиска. Кликните по любому, чтобы увидеть детали. Вы можете поделиться своими достижениями с фото в социальных сетях, например в Facebook или в сообществе QuestGo.

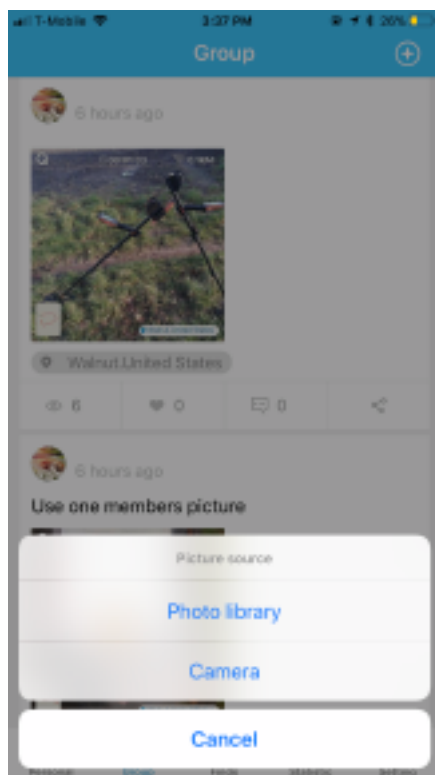

Вы также можете делиться непосредственно на странице группы. Сообщение появится в сообществе QuestGo. Нажав кнопку «плюс» в правом верхнем углу, вы сможете сделать снимок или выбрать картинку из своего альбома.

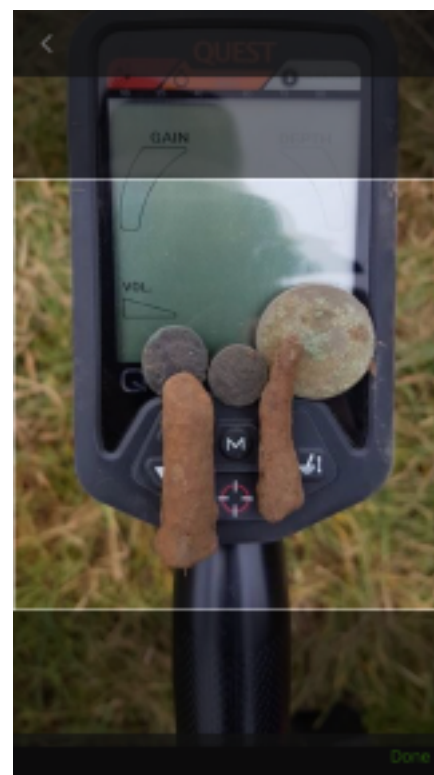

Вы можете выделить область изображения для лучшего рассмотрения. Нажмите Done в правом нижнем углу для подтверждения.

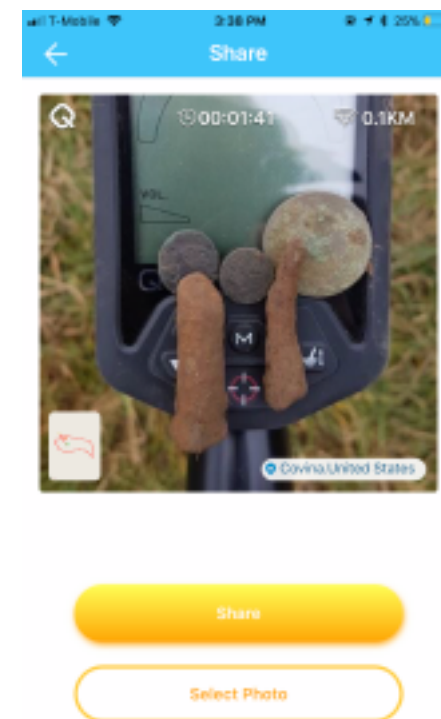

Нажмите Share, и пост будет добавлен в сообщество.

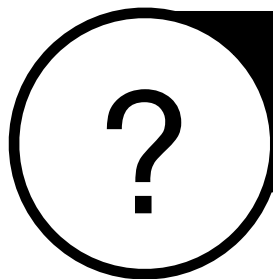

РЕШЕНИЕ ПРОБЛЕМ

НЕ ВКЛЮЧАЕТСЯ	Зарядите прибор. Или обратитесь к вашему дилеру.
НЕТ СИГНАЛА	Катушка не подсоединена к блоку управления.
ОЧЕНЬ ШУМИТ	Перейдите в другое место без электропомех.
НЕТ ЗВУКА	Убедитесь, что громкость не на нуле.
ЛОЖНЫЕ СИГНАЛЫ ПРИ ПОИСКЕ В ТРАВЕ	Убедитесь, что кабель катушки или сама катушка не повреждена каким-либо твердыми объектами.
ЗНАЧОК QUESTGO НЕ ВЫСВЕЧИВАЕТСЯ	Убедитесь, что Bluetooth включен и металлоискатель зарегистрирован в приложении QuestGo.



МЕРЫ БЕЗОПАСНОСТИ

ВНИМАНИЕ! Не перекручивайте кабель катушки и разъем, чтобы избежать повреждения провода.

ВНИМАНИЕ! Не храните прибор в условиях продолжительного воздействия экстремальных температур, чтобы избежать повреждения устройства.

ВНИМАНИЕ! Никогда не используйте твердый или острый предмет для управления сенсорной панелью, иначе может возникнуть повреждение.

ВНИМАНИЕ! Избегайте химических чистящих средств, растворителей и репеллентов от насекомых, эти вещества могут повредить пластмассовые детали и покрытия.

ВНИМАНИЕ! Плотно закрепите защиту, чтобы не повредить порт USB.

ВНИМАНИЕ! Очищайте поверхность металлоискателя каждый раз после использования под водой - и соленой, и пресной.

ВНИМАНИЕ! Обратите внимание на песок, когда ведете поиск на пляже. Песок может попасть в разъем катушки и это аннулирует гарантию.

Чистка металлоискателя

- Протрите детектор, используя ткань, смоченную в слабом растворе моющего средства.
- Вытрите его насухо. После очистки дайте прибору высохнуть полностью.
- Используйте мягкую, чистую ткань без ворса. При необходимости слегка смочите ткань водой.
- При использовании смоченной ткани выключите прибор и отключите его от питания.
- Аккуратно протрите экран тканью.
- Он может выдерживать сильный дождь. Но погружение в воду может привести к повреждению прибора.

ЗАРЕГИСТРИРУЙТЕ СВОЙ QUEST

Чтобы зарегистрировать Quest, пожалуйста, перейдите на веб-сайт www.deteknix.com и зарегистрируйте продукт для активации двухлетней гарантии. Если у вас есть проблемы с регистрацией онлайн, пожалуйста, свяжитесь с дилерами нашей продукции или напишите по адресу:

Quest Metal Detectors
Dist. by Deteknix Inc.
California, 91724 U.S.A.

Email: info@deteknix.com Website: www.deteknix.com

ВАШ ГОЛОС

ПОЖАЛУЙСТА, УДЕЛИТЕ НЕМНОГО ВРЕМЕНИ И ОТВЕТЬТЕ НА ВОПРОСЫ. ОНИ ПОМОГУТ НАМ С РАСПРОСТРАНЕНИЕМ ПРОДУКЦИИ В БУДУЩЕМ.

1 Why did you decide to buy a Quest metal detector?

- Detection performance
- New technology / Features.
- Style / Design
- Ergonomic / Weight
- Recommendation
- Promotion

2 Your age group?

- 18~25
- 26~36
- 37~55
- 56+

Date Of Purchase	MM / DD / YY
Serial Number	

Title	
-------	--

Surname	
---------	--

First Name	
------------	--

Address	
---------	--

Zip Code	
----------	--

Email	
-------	--

Telephone	
-----------	--

Мы хотим сообщать вам про новые продукты и сервисы Quest или получить ваше мнение о покупке. Если вы не хотите этого, поставьте здесь галочку.

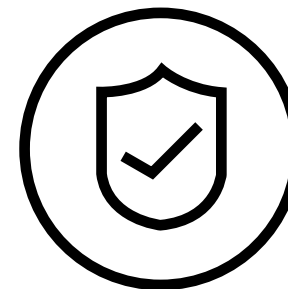

ГАРАНТИЯ

На металлоискатели Quest распространяется гарантия на материалы и конструкцию при нормальном использовании в течение двух лет со дня покупки у подлинного продавца.

Настоящая гарантия не распространяется на:

- Металлоискатель, не зарегистрированный на официальном сайте в течение 5 дней с момента покупки. Позвоните дилеру для получения помощи.
- Поломки кабеля катушки или разъема.
- Поломки, вызванные падением, ударами или случайным повреждением.
- Попадание воды в блок управления.
- Ущерб, вызванный недопустимым использованием или несоблюдением инструкции.
- Протечка батареи, вызванная несовместимостью с кабелем зарядного устройства.
- Части, подверженные нормальному износу, такие как: наушники, чехлы и т. д. (Эти детали нужно заменять в случае износа, чтобы не повредить устройство).

Повреждение, вызванное пренебрежением, случайным повреждением или неправильным использованием этого продукта. Решения о злоупотреблении или неправильном использовании детектора принимаются исключительно по усмотрению изготовителя. Подтверждение покупки требуется для подачи иска по настоящей гарантии.

Ответственность в соответствии с настоящей Гарантией ограничивается заменой или ремонтом, по нашему выбору, металлоискателя, стоимостью доставки, предоплаченной в Quest Products. Стоимость доставки товара Quest - это ответственность потребителя.

Чтобы вернуть ваш детектор для обслуживания, сначала свяжитесь с Quest Care для получения номера разрешения на возврат (RAN).